



Руководство для пользователя X-Terra 70

ТОВ «Діджитал енд Аналог Системс»
01054, м.Київ, вул. Олесь Гончара 79, офіс 2
тел/факс (044)490-6734, 486-9328, 4844499
[www.das.kiev.ua] [<http://Klad.com.ua>]

X-Terra 70 металлодетектор для поиска монет, сокровищ, золотых самородков. Три частоты обнаружения 3 и 7.5 и 18.75 кГц позволяют одинаково хорошо обнаруживать как крупные, так и очень мелкие цели. Низкая частота 3 кГц глубоко проникает в почву и позволяет обнаружить цели на максимальной глубине. Высокая частота 18,75 кГц и специальная программа Prospector позволяет обнаружить золотишки меньше спичечной головки и массой от 150 мг. Достичь такой универсальности позволила новая технология VFLEX разработанная фирмой Minelab.

Цифровая технология VFLEX

Аналоговая схема, применяемая в старых моделях металлодетекторов, была заменена на принципиально новую, цифровую схему обработки сигнала. Переход на цифровой стандарт позволил снизить вес детектора, улучшить настройку на почву, уменьшить влияние окружающей среды, электромагнитные вмешательства и повысить устойчивость к температурным изменениям. Цифровая технология VFLEX дала возможность применять в одном детекторе как Mono так и Double D катушки с разными частотами обнаружения.

Частота обнаружения

X-Terra 70 работает на трех частотах в зависимости от типа установленной катушки.

3 кГц - для глубинного поиска.

7.5 кГц – универсальная катушка для поиска монет и сокровищ.

18.75 кГц – наиболее благоприятна для обнаружения мелких целей, таких как золотые самородки или мелкие монеты.

18.75 кГц Double D 10" эллиптическая – для работы на особо минерализованной почве.

Катушки Mono и Double D

В новом детекторе можно использовать как Mono так и Double D катушки.

Катушки Mono имеют кольцеобразную намотку провода. Поле чувствительности Mono катушки в виде конуса. Такая катушка позволяет очень точно определить место нахождения цели, но есть риск пропустить небольшие глубинные цели, из-за сужения поля чувствительности на больших глубинах.

Катушка Double D содержит две пересекающиеся обмотки провода. Поле чувствительности Double D катушки в виде лезвия и распространяется по всей глубине обнаружения. Это гарантирует, что все цели, в пределах ее глубины обнаружения, будут найдены. Катушка Double D, в отличие от Mono, наиболее устойчива к минерализации грунта.

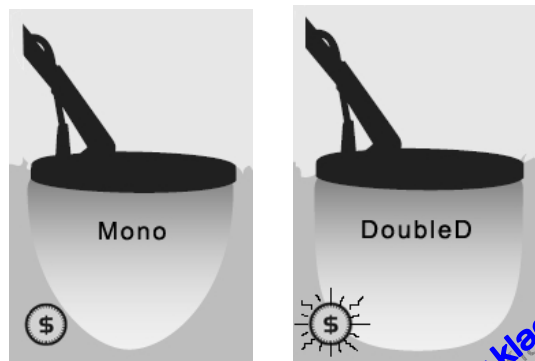

www.klad.com.ua

Таблица сравнений металлодетекторов серий X-Terra

	X-Terra 70	X-Terra 50	X-Terra 30
Технология	VFLEX	VFLEX	VFLEX
Кол-во рабочих частот	3	2	1
Рабочая частота, кГц	3 и 7.5 и 18.75	7.5 и 18.75	7.5
Микропроцессорное управление	*	*	*
Регулировка баланса грунта: ручная (P), автоматическая (A), фиксированная (Ф)	P и A + «Beach»	P	Ф
Автоматическая настройка на почву AGT	*		
Количество сохраняемых программ пользователем	3 + программа Prospector	2	1
Быстрая клавиша «Все металлы»	*	*	
Шкала дискриминации	28 сегментов от -8 до 48 с шагом 2 Железо 4 сегмента	18 сегментов от -9 до +45 с шагом 3 Железо 3 сегмента	12 сегментов от -4 до +44 с шагом 4 Железо 1 сегмент
Режим точного обнаружения цели PinPoint	*	*	*
Индикатор глубины залегания цели	*	*	*
Регулировка чувствительности	от 0 до 30	от 0 до 20	от 0 до 10
Регулировка громкости	*	*	*
Распознавание типа цветного металла по звуку	1,2,3,4 тона или полифония	4 тона	3 тона
Тональный фона	да	нет	нет
Встроенный динамик (Д) или наушники (Н)	Д/Н	Д/Н	Д/Н
Отстройка от электрических помех	Ручная с автоматическим выбором 5 вариантов	Ручная 3 варианта	нет
Питание	4 батарей тип АА или аккумуляторы, время работы от батарей 20-25 часов		
Поисковые катушки	Mono или Double D		
Рабочая температура, °С	от -20 до +65		
Вес с батареями, кг	1,3		

Комплект поставки

Приобретенный вами детектор состоит из следующих частей:

1. Катушка 9” с кабелем – 1 шт.
2. Защитное покрытие катушки – 1 шт.
3. Штанга нижняя – 1 шт.
4. Штанга средняя изогнутая – 1 шт.
5. Штанга верхняя с мягкой рукояткой – 1 шт.
6. Верхняя часть подлокотника – 1 шт.
7. Нижняя часть подлокотника – 1 шт.
8. Блок управления – 1 шт.
9. Уплотнительные резиновые шайбы для катушки – 2 шт.
10. Гайка барашек пластмассовая – 1 шт.
11. Болт пластмассовый – 1 шт.
12. Болт для крепления подлокотника – 1 шт.
13. Ремень подлокотника – 1 шт.
14. Жгуты для фиксации кабеля катушки – 2 шт.
15. Инструкция на русском и английском языке – 1 шт.
16. Гарантийный талон на русском и английском языке – 1 шт.
17. Упаковочная коробка – 1 шт.

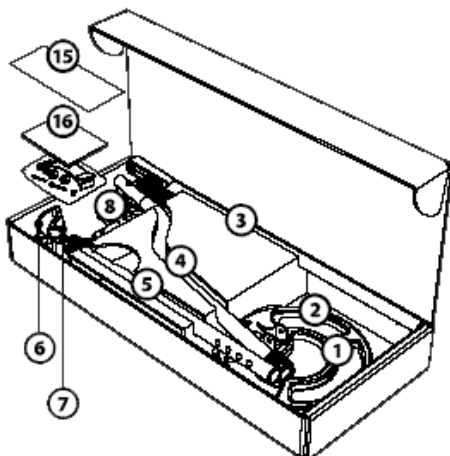
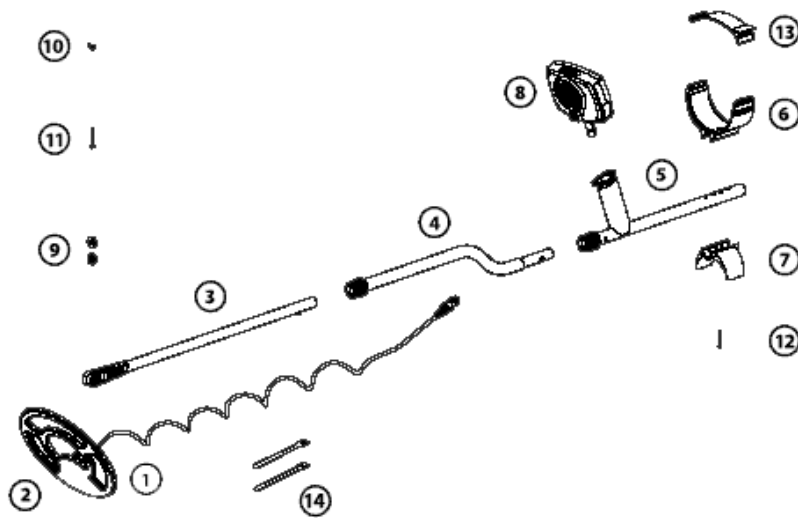

Сборка детектора

а. Сборка катушки

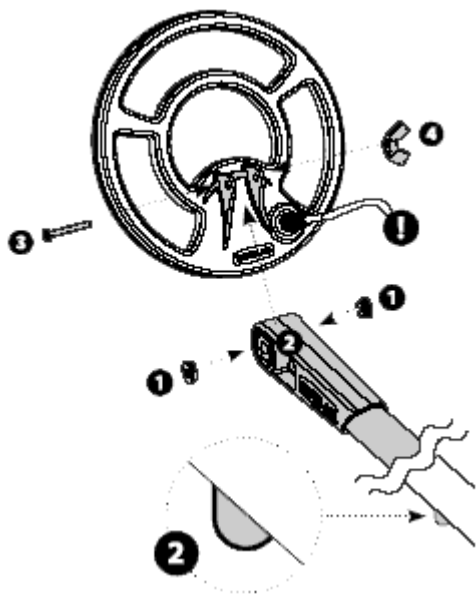

При сборке, пожалуйста, руководствуйтесь рисунком. Катушка крепится к нижней штанге пластмассовым болтом (3) с гайкой (4). Перед установкой катушки установите резиновые шайбы (1) в специальное гнездо на штанге. При установке катушки обратите внимание: фиксатор (2) должен находиться снизу штанги.

б. Сборка штанги.

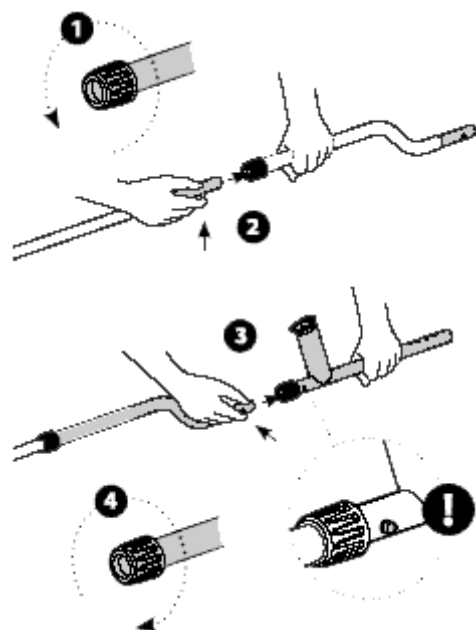

При сборке штанги, пожалуйста, руководствуйтесь рисунком. Средняя и верхняя штанги имеют круглый фиксатор (1 и 4) для плотной фиксации штанги.

в. Сборка подлокотника

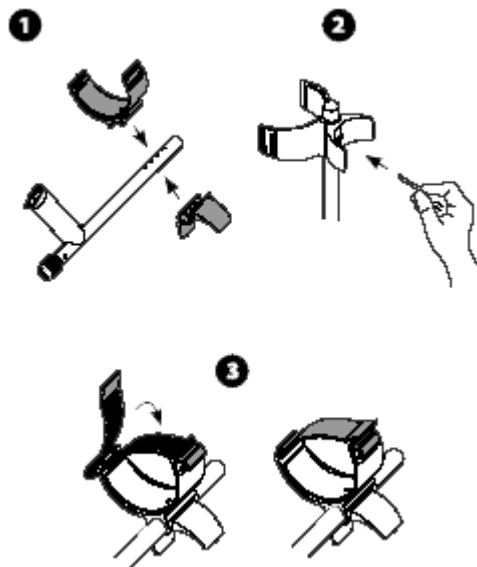

При установке подлокотника и ремня, пожалуйста, руководствуйтесь рисунком. Подлокотник состоит из двух частей и крепится на штанге с помощью железного болта.

г. Установка блока управления

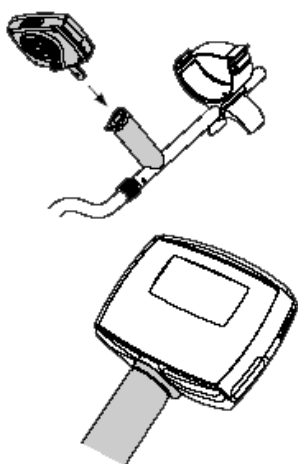

При установке блока управления, пожалуйста, руководствуйтесь рисунком. Блок управления вставляется в отверстие на ручке верхней штанги. Блок вставляется при небольшом усилии до щелчка. Если вы не предполагаете убирать дисплей при транспортировке, вы можете зафиксировать его шурупом; для этого на ручке и на блоке управления имеется специальное отверстие. Совместите эти отверстия и вверните шуруп, поставляемый в комплекте, отверткой или используйте подходящий по размеру шуруп.

д. Крепление кабеля катушки.

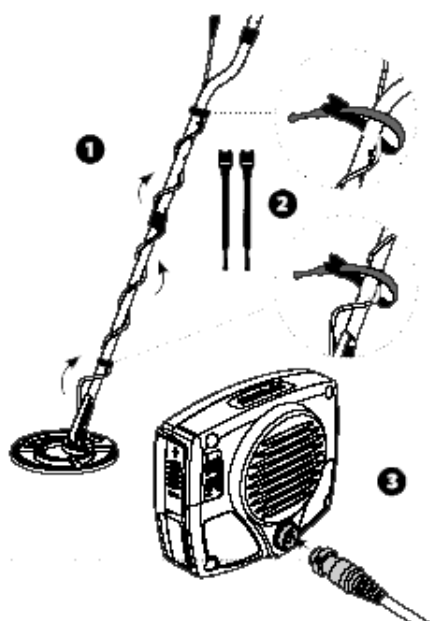

Соберите полностью штангу, установите подлокотник и блок управления. Кабель катушки наматывается вокруг нижней и средней штанги и фиксируется жгутами (2).

ОБЯЗАТЕЛЬНО! Оставьте свободным конец кабеля, идущий непосредственно от катушки, так, чтобы при полном повороте ее вверх-вниз кабель не был натянут. В противном случае кабель катушки может быть поврежден, что повлечет за собой выход из строя детектора.

е. Установка батарей.

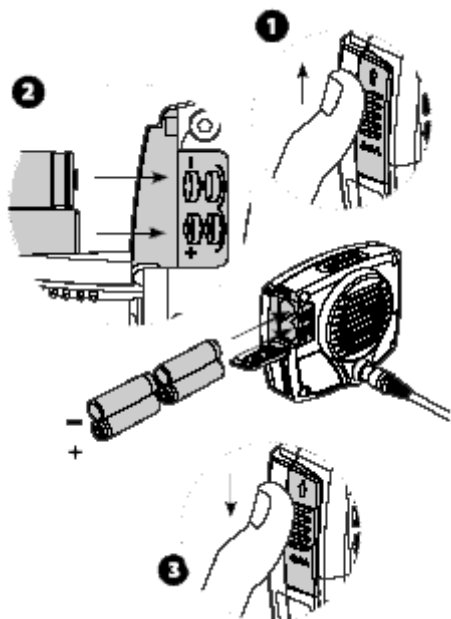

Для питания детектора применяются четыре стандартных пальчиковых батареи размера AA LR6 напряжением 1,5 V. Используйте только батареи высокого качества, в противном случае детектор может быть поврежден. Вынимайте батареи из детектора, если Вы не используете детектор, во избежание протечки батарей и порчи детектора. Батареи устанавливаются в гнездо на блоке управления. Для установки батарей сдвиньте крышку (1) вверх. Установите батареи, соблюдая полярность (2), и закройте крышку, сместив ее вниз (3).



Время работы от Alkaline батарей до 25 часов. Время работы от аккумуляторов NiMH/NiCad – до 20 часов. Индикатор на дисплее показывает разряд батарей.

Когда заряд батарей подходит к концу, детектор будет подавать короткий сигнал каждые 60 сек. Более длинный сигнал означает, что батареи скоро закончат работу.

Панель и клавиши управления





Включение детектора



Вызов меню



Эта клавиша имеет две функции:
PinPoint – режим точного определения местонахождения цели;
Detect – возврат из Меню и начало обнаружения

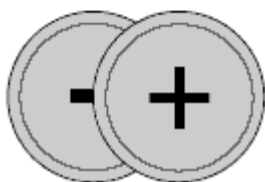

Клавиши управления Меню и выбор режимов



Просмотреть настройки дискриминации



Принимает или отклоняет некоторые металлы



Режим поиска всех металлов.



Настройка баланса по грунту.



Кнопка имеет 3 функции:
(MODE): переключение между Монета & Клад и Разведка. Активизирует стабилизированную целевую идентификацию.

(AUTO): автоматически выбирается режим для Балансировки земли и Шумоподавления.



Переключение между:
Ground Balance: система подавления влияния минерализации грунта или балансировка прибора по грунту.
Tracking Ground Balance: отслеживание балансировки прибора по грунту.

Цифровое табло металлоискателя

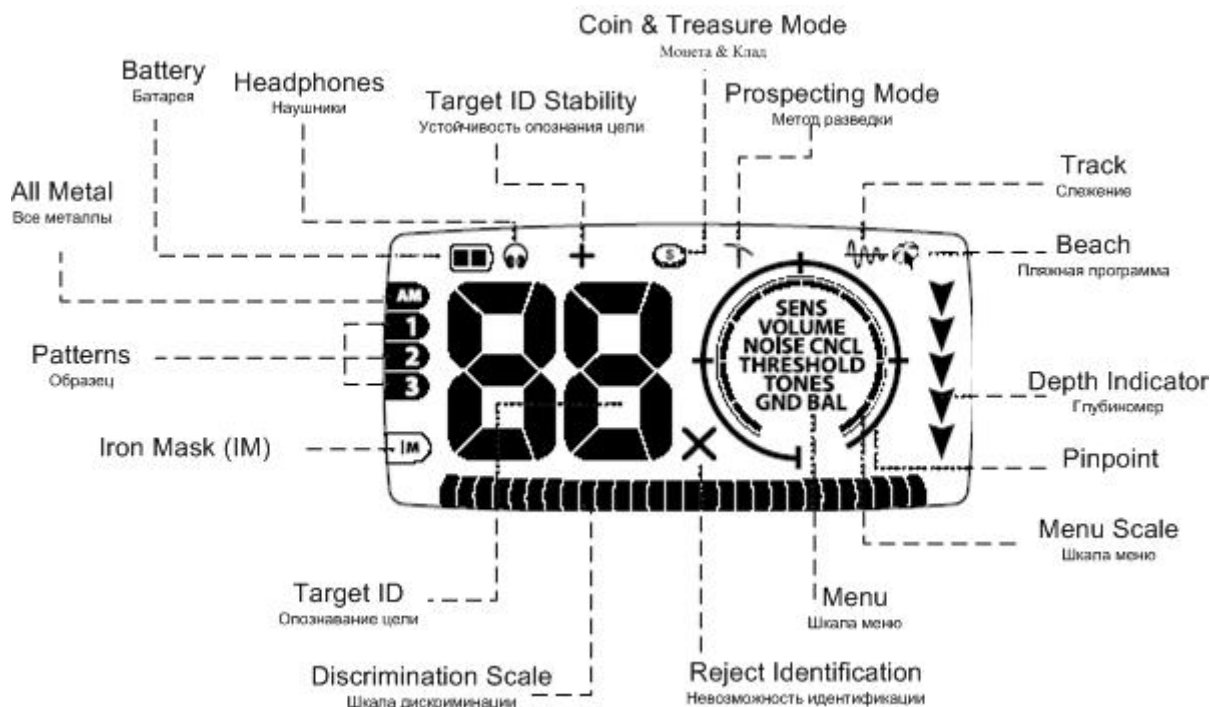

Дискриминация

Дискриминация, заданная заводской программой «Patterns 1», отклоняет небольшие железные цели, фольгу и принимает цветные металлы. Вы можете изменить настройку дискриминации по вашему усмотрению (как это сделать, будет рассказано ниже) и сохранить ее в памяти детектора. На графической шкале черные квадратики обозначают зону нечувствительности детектора к цели.

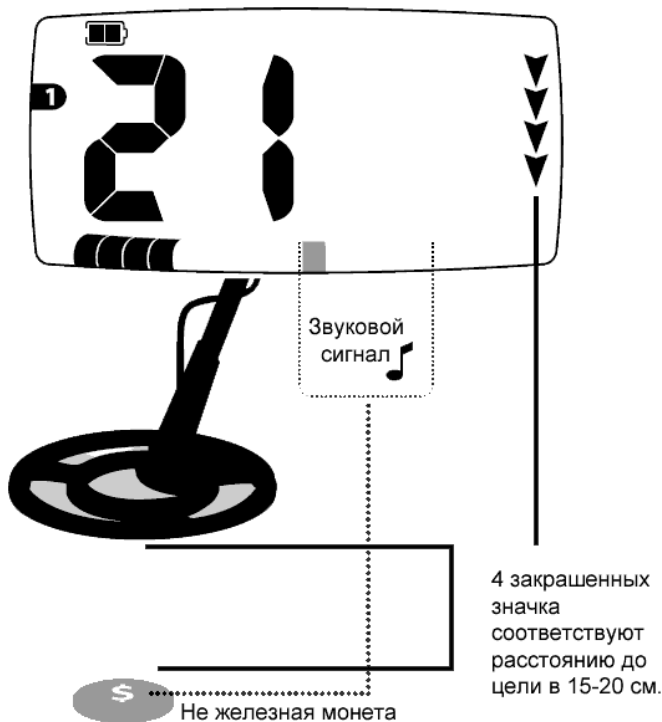

Дискриминатор включен

В режиме дискриминации детектор подаст сигнал на цели из цветного металла и на большинство крупных железных целей.

Звук – на цель из цветного металла. Детектор даст четкий продолжительный сигнал.

Показ на дисплее: обнаружив цветную цель, детектор даст визуальный признак в пределах графической шкалы дискриминации и покажет числовой рейтинг цели. Обнаруженная цель на рисунке обозначена серым цветом, выводится на дисплей в масштабе дискриминации.

На мелкую железную цель никакого сигнала не последует. На крупную железную цель детектор подаст очень короткий звуковой сигнал.

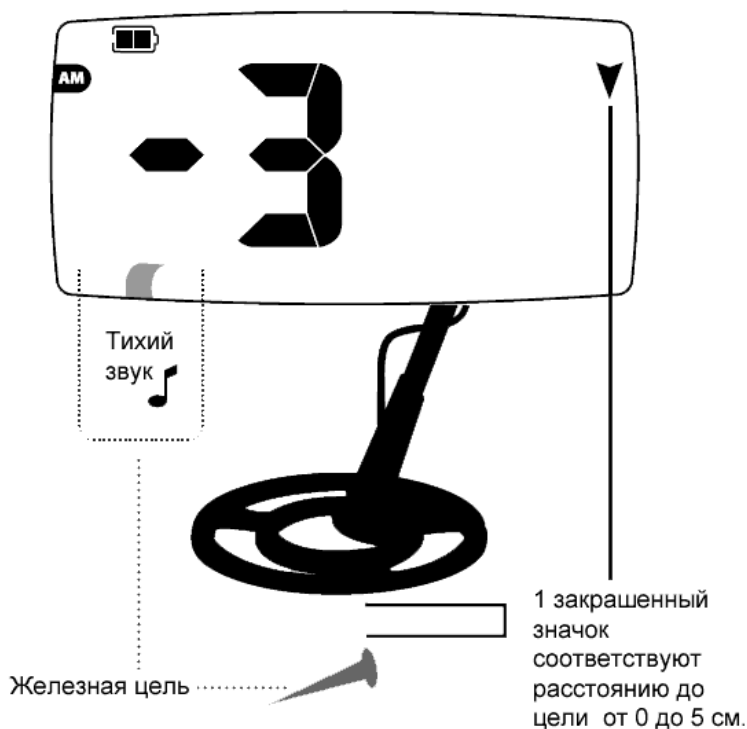

Дискриминатор выключен All Metal

В этом режиме детектор подает сигналы на все металлические цели.

Звук: на железо – короткий сигнал, на цель из цветного металла – четкий продолжительный сигнал.

Показ на дисплее: обнаружив цель, детектор даст визуальный признак в пределах графической шкалы дискриминации на небольшие железные цели (число со знаком минус). Обнаруженная цель на рисунке обозначена серым цветом, выводится на дисплей в масштабе дискриминации.

Важно ! Почему нельзя игнорировать крупные железные цели.

Ваш детектор будет реагировать на крупные железные цели, и числовой показ будет соответствовать цели из цветного металла.

Предположим, клад золотых червонцев был спрятан в консервной банке или сундуке, обитом железом. Так как железная банка создаст экран для золотых монет, дискриминатор определит цель как железо, и клад будет пропущен. Дискриминатор прибора – не рентген и просветить железную оболочку насквозь не может. Даже если мы ищем «золотую бабу», то все равно нет гарантии, что кто-то «при жизни» не накрыл ее железным щитом.

Устойчивость (стабилизация) идентификации цели

X-Terra 70 имеет хорошую шкалу дискриминации, но это может привести к нестабильным показаниям целевой идентификации (Target ID) в некоторых областях с высоко минерализованной почвой.

В таких случаях, целевая идентификация может быть стабилизирована при использовании Устойчивости идентификации цели (Target ID Stabiliser). Целевой звук может не всегда соответствовать Устойчивости идентификации цели.

Активация устойчивости (стабилизации) идентификации цели

1. В рабочем режиме (режим обнаружения), нажмите и удерживайте кнопку MODE AUTO в течении 3-х секунд. На экране появится + (смотри пункт Цифровое табло металлоискателя, Target ID Stabiliser), который будет указывать на то, что устойчивость идентификации цели активирована.
2. Деактивация устойчивости идентификации цели, нажмите и удерживайте кнопку MODE AUTO в течении 3-х секунд. Иконка + с экрана исчезнет, что будет означать о деактивации функции устойчивости идентификации цели.

Графическая шкала дискриминации

На рисунке показана графическая шкала дискриминации двух моделей. Цифрами обозначены сегменты проводимости, соответствующие цифровому показу на дисплее.

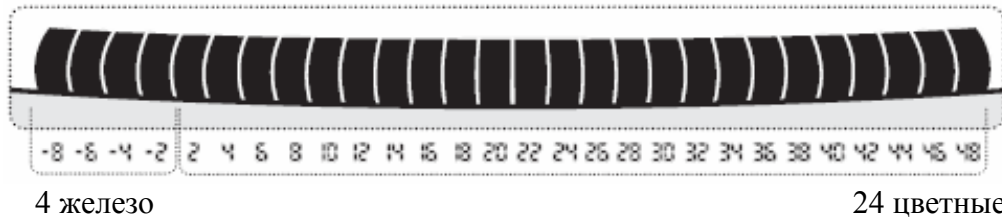

Графическая шкала разбита на 28 сегментов от -8 до 48 с шагом 2

На рисунке ниже приведены примеры шкалы дискриминации:

Все металлы

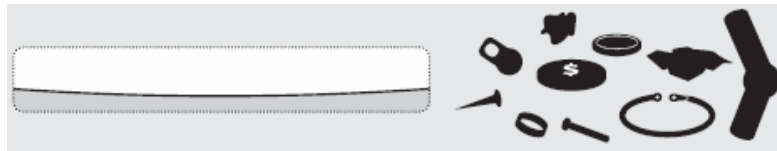

Заводская программа 1



Принимает сигналы от цветных изделий, например золотых драгоценностей и серебряных монет (ID: 2, 4, 6, 8, 10, 12, 14, 16, 18, 20, 22, 24, 26, 28, 30, 32, 34, 36, 38, 40, 42, 44, 46). Игнорирует объекты из черного металла (-8, -6, -4, -2, 48)

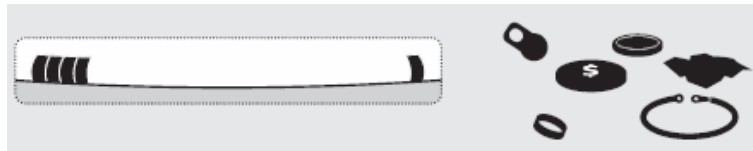

Заводская программа 2



Принимает сигналы от большинства цветных изделий (ID: 8, 10, 12, 28, 30, 32, 34, 36, 38, 40, 42, 44, 46). Игнорирует железные объекты, некоторые цветные металлы, например алюминиевая фольга и пробки (-8, -6, -4, -2, 2, 4, 6, 14, 16, 18, 20, 22, 24, 26, 48)



Заводская программа 3



Принимает сигналы от мало-железных (реликвии) и наиболее цветных изделий (ID: -6, -4, 6, 8, 10, 12, 14, 16, 18, 20, 22, 24, 26, 28, 30, 32, 34, 36, 38, 40, 42, 44, 46). Игнорирует объекты из черного металла, некоторые цветные металлы, например алюминиевая фольга (-8, -2, 2, 4, 48).



Iron Mask



Принимает или отклоняет сигналы от черных и цветных металлов, например золотых самородков.

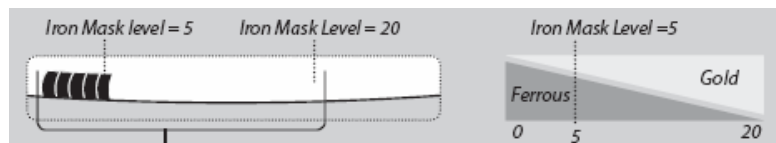

Iron Mask использует только 20 сегментов шкалы дискриминации

Ferrous – черные металлы

Gold – золото

Настройка дискриминатора



Настройка дискриминатора на цель производится клавишей Ассепт Reject (Принять или Отклонить). Графическая шкала разбита на сегменты: у модели X-Terra 70 – 28 сегментов. Каждый сегмент соответствует определенной шкале ценности цели. Самый левый сегмент соответствует малоценной железной цели; чем правее, тем выше ценность. Середина шкалы примерно соответствует небольшой медной монете.

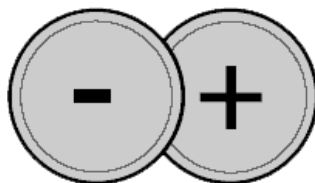

Цвет сегментов шкалы

На любой сегмент шкалы можно установить значение «отклонить» или «принять» цель. Черным цветом обозначается режим «отклонить цель», незакрашенным – принять цель.



Настройка дискриминатора

Вы можете воспользоваться двумя способами настройки, непосредственно качая катушку над целью или выбирая вручную необходимый сегмент для редактирования.



Настройка с помощью цели

Покачайте катушкой над целью, положив ее на землю или положите детектор неподвижно и покачайте целью у катушки. На графической шкале высветится сегмент, соответствующий данной цели. Нажмите клавишу Ассепт Reject; на экране под цифрой проводимости появится крестик,

сегмент будет покрашен. Если вы, напротив, хотите сделать данный сегмент чувствительным к цели, нажмите клавишу Ассепт Reject повторно. Клавишами «+» и «-» вы можете перемещать указатель по шкале.

Настройка вручную

Нажмите клавишу Ассепт Reject. Клавишами «+» и «-» выберите необходимый вам сегмент, нажмите повторно клавишу Ассепт Reject для отклонения или приема цели.

Сохранения настроек дискриминации

Ваши настройки будут сохранены автоматически в программе Patterns. (1, 2 или 3, смотря в какой программе вы работали).

Важно! Режим обнаружения ALL Metal не может быть изменен.

Возврат к заводским настройкам



Для возврата к заводским маскам дискриминации нажмите клавишу Patterns. Затем клавишу ВКЛ и удерживайте ее в течении 3 секунд. PE- erasing patterns (стирание масок дискриминации)

Для возврата к заводским настройкам чувствительность, громкость т.д. нажмите клавишу MENU SELECT. Затем клавишу ВКЛ и удерживайте ее в течении 3 секунд.

FP- Factory presets (фабрика завода)

Звуковой отклик от цели. Звуки детектора

Информация об обнаруженной цели не только выводится на дисплей, но и подается в звуковом виде через встроенный динамик или наушники (наушники поставляются отдельно).

Количество целевых сигналов может быть выбрано из меню Tones. Есть пять различных вариантов звуковых сигналов (см. рис).

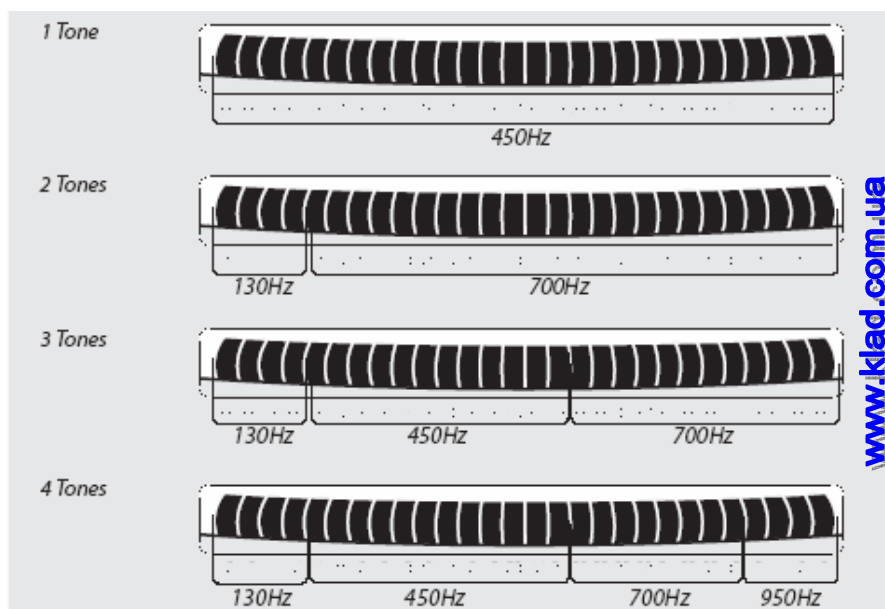

По звуковому тону можно судить о типе найденной цели. Например, большая серебряная монета дает высокий звуковой тон. Низкий звуковой тон происходит от железных целей.

Например, короткий звук говорит о железной цели. Громкий и протяжный сигнал – о цветной.

Если детектор подает сплошной, очень сильный и продолжительный сигнал, это говорит о большой массе металла под катушкой. На дисплее появится надпись OL. Уберите катушку от цели, приподнимите катушку над целью, чтобы определить ее контуры.

Заряд батарей

Когда заряд батарей подходит к концу, детектор будет подавать короткие сигналы каждые 60 сек. Более длинный сигнал означает, что батареи скоро закончат работу.

Пороговый звук (Threshold Tone)

В режиме Prospecting (исследование), шаг Threshold Tone может быть скорректирован, используя меню Tone. Это личное предпочтение и изменяется в зависимости от наушников. Шаг Threshold изменяется от 140Hz до 1010Hz.

Частота/шаг звукового порога для режима Монеты & Сокровища установлены на 230Hz и не может быть изменен.

- 1) нажмите MENU SELECT (выбор меню), и выберите Tones.
- 2) Используя кнопки «+» и «-», чтобы выбрать пороговый звук (1...30).
- 3) Нажмите PINPOINT, чтобы вернуться в обнаружение.

Установка целевого звука в режиме Монеты & Сокровища

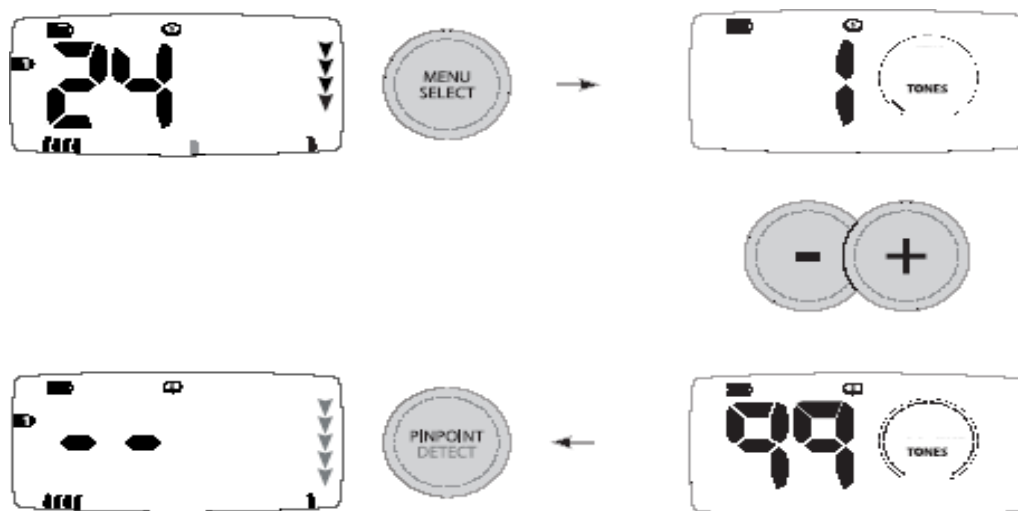

Установка порогового звука в методе исследования (Prospecting Mode)

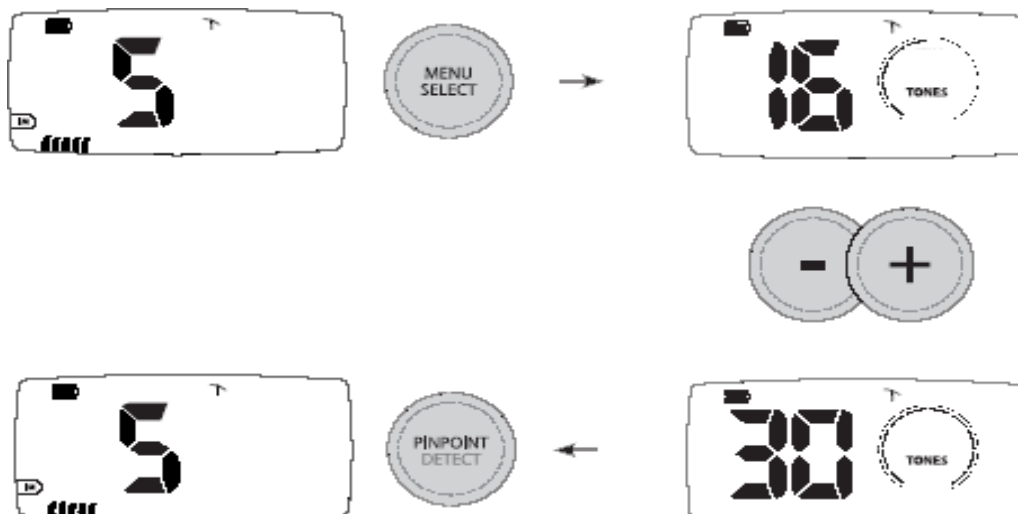

Чувствительность (Sensitive)

X-Terra 70 имеет широкий диапазон регулирования чувствительности. Очень важно правильно установить уровень чувствительности для ваших условий поиска.

Чувствительность – уровень ответа датчика на цель и окружающую среду. Реальные цели озвучены отличными звуковыми сигналами. Помехи и ложные цели озвучены как треск и шумовые щелчки.

Небольшие объекты из черного металла, могут быть обнаружены, если чувствительность установлена на высокий уровень. На детектор также будут оказывать влияние минералы в определенных почвах и сигналы от электроприборов.

Уменьшение чувствительности металлодетектора может его стабилизировать, уменьшить количество ложных сигналов и помех. Для оптимальной работы прибора выберите самую верхнюю стабильную чувствительность.

- 1) Нажмите MENU SELECT и выберите Threshold
- 2) Используя кнопки «+» и «-», чтобы выберите уровень чувствительности (Sensitivity level).
- 3) Нажмите PINPOINT, чтобы вернуться в обнаружение.

Важно!

Высокая чувствительность должна использоваться только в тихой, низко минерализованной почве.

Балансировка по грунту

Настройка на грунт одна из самых важных функций детектора в первую очередь влияющая на глубину обнаружения. X-Terra 70 можно настроить на грунт, как в автоматическом, так и в ручном режиме. В автоматическом режиме, металлодетектор самостоятельно подстраивается на грунт в процессе поиска, поддерживая максимальную глубину обнаружения с минимальными шумами. Данная настройка применяется при сильной минерализации, например, при поиске самородков или в кирпичной кладке или на морском пляже. Для пляжа предусмотрена специальная программа «beach» оптимально настраивая детектор на мокрый соленый песок.

Настройку на грунт можно произвести и вручную. Большая шкала регулировки от 0 до 99 позволяет оптимально настроить детектор на почву. Чтобы не перебирать шкалу настройки в ручную, предусмотрен автоматический выбор баланса. Детектор самостоятельно подбирает наиболее предпочтительный уровень баланса, который вы можете подрегулировать по своему усмотрению вручную. Так же в этом режиме доступна пляжная программа «beach».



Как произвести настройку на грунт



Нажмите клавишу GROUND BALANCE

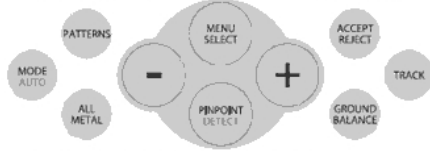
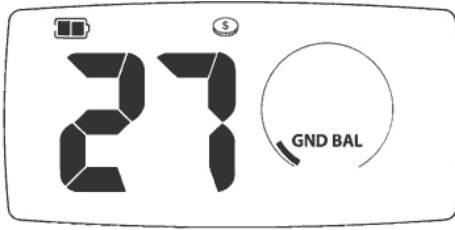

Текущее значение баланса

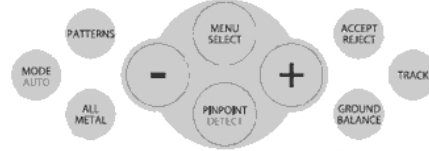

Отрегулировать баланс можно вручную

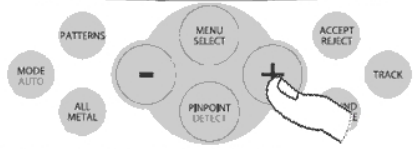
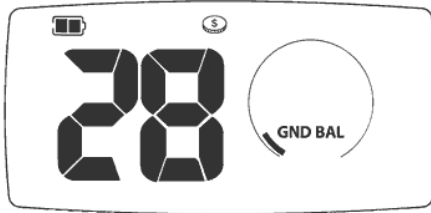

нажмите клавиши + или -

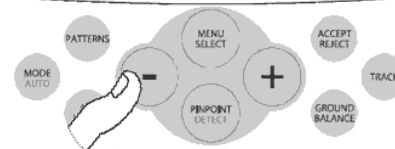
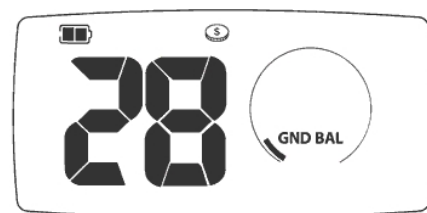

нажмите клавиши + или -

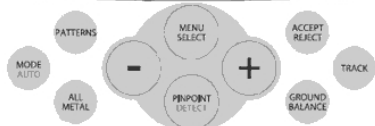
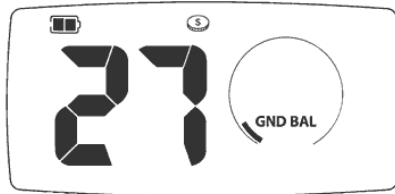

или автоматически MODE AUTO

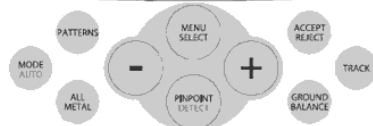
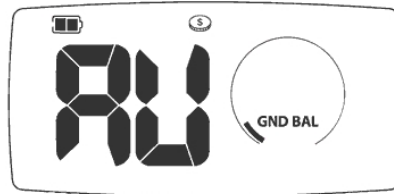

идет сканирование почвы

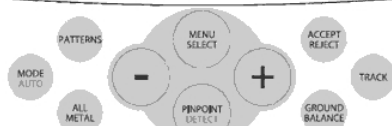
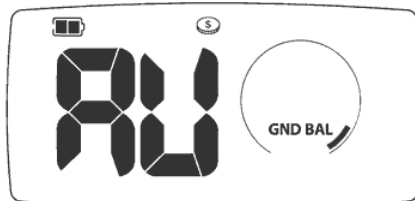

идет сканирование почвы

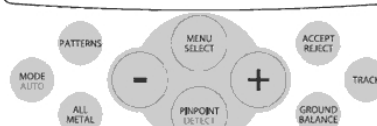
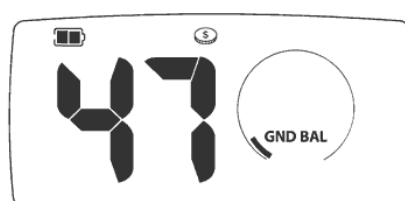

Баланс по грунту установлен

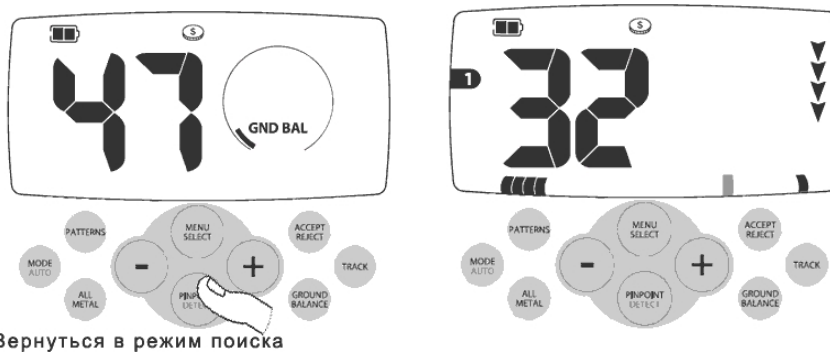

Вернуться в режим поиска

Важно!

Пляж – сложное место для поисков, правильно отрегулируйте детектор, используя настройки чувствительность (Sensitivity) и настройка на грунт (Ground balance).

Важно!

Если баланс не удалось отрегулировать, снизьте чувствительность (Sensitivity).

Балансировка по грунту (Пляж) (изображение в виде зонтика в правом верхнем углу)

Балансировка по грунту (Пляж) применяется для поиска на морском берегу. Металлодетектор может сделать балансировку по грунту любую комбинацию магнитной и проводящей почвы (например смесь песка, почвы и соленой воды).

Активация пляжной программы

1. Нажмите **GROUND BALANCE**.
2. Нажмите и удерживайте **GROUND BALANCE** в течении 3-х секунд. Иконка в виде зонтика в правом верхнем углу будет говорить о том, что пляжная программа активирована.
3. Чтобы выключить пляжную программу нажмите и удерживайте **GROUND BALANCE** в течении 3-х секунд (иконка в виде зонтика исчезнет).
4. Нажмите **PINPOINT** или **GROUND BALANCE** чтобы вернуться в режим обнаружения.



Нажмите и удерживайте **GROUND BALANCE** в течении 3-х секунд

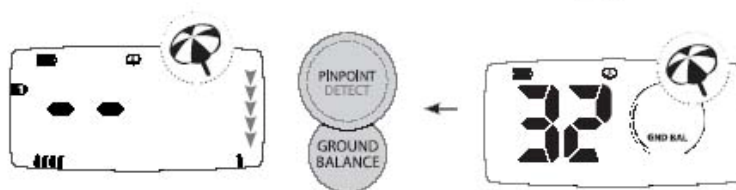

Подавление помех

Детектор может становиться шумным или нестабильным из-за электрических помех от линий высокого напряжения, электрического оборудования и т.д.

Эти помехи объясняются как треск или шумовые щелчки.

Шумоподавление позволяет вам изменить канал подавления шумов, чтобы Вы испытывали меньше помех. Доступны 5 каналов шумоподавления, представлены в числах: -2, -1, 0, 1, 2 и также указаны на шкале меню.

Лучше всего выбирать канал с катушкой в горизонтальной позиции, поскольку помехи, полученные в вертикальной позиции, могут отличаться от помех полученных в горизонтальной позиции.

Катушка должна удерживаться в воздухе и далеко от больших целей когда изменяется канал Подавления помех.

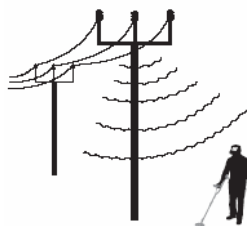

Ручной выбор канала подавления помех:

- 1) нажмите MENU SELECT и выберите Подавление помех (Noise Cancel)
- 2) Используя кнопки «+» и «-», чтобы выбрать канал подавления помех.
- 3) Нажмите PINPOINT, чтобы вернуться в обнаружение.

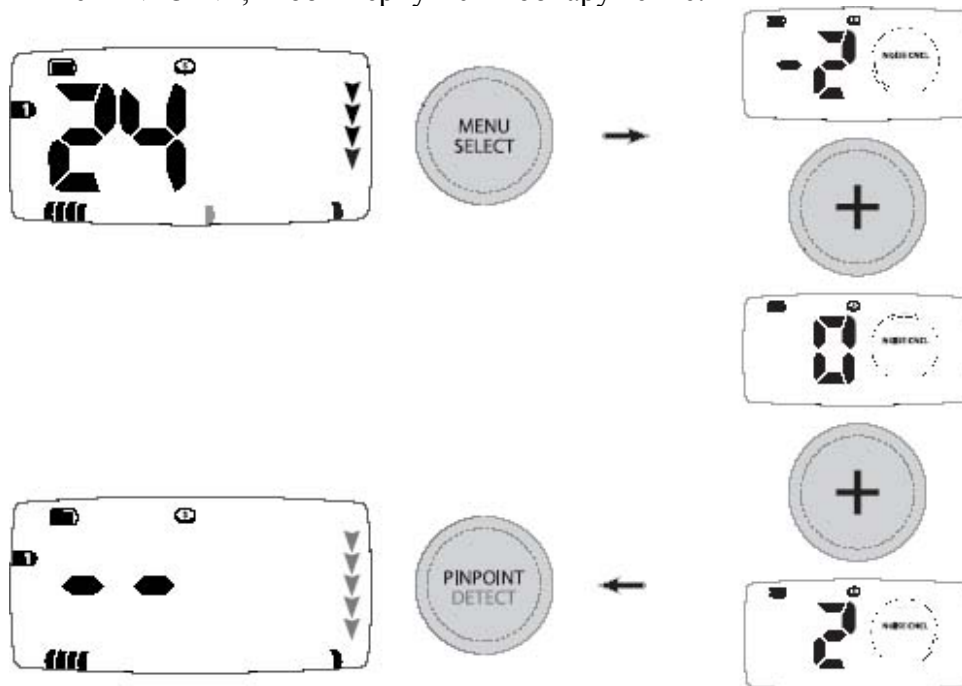

Автоматически выбор канала подавления помех:

- 1) нажмите MENU SELECT и выберите Подавление помех (Noise Cancel)
- 2) Нажмите MODE AUTO (автоматический режим) и активизировать автоматическое подавление помех. Появятся буквы AU и шкала меню сегментируется. Держите детектор пока происходит сегментации. Через 15 секунд детектор автоматически выберет канал подавления шумов.
- 3) Нажмите PINPOINT, чтобы вернуться в обнаружение.

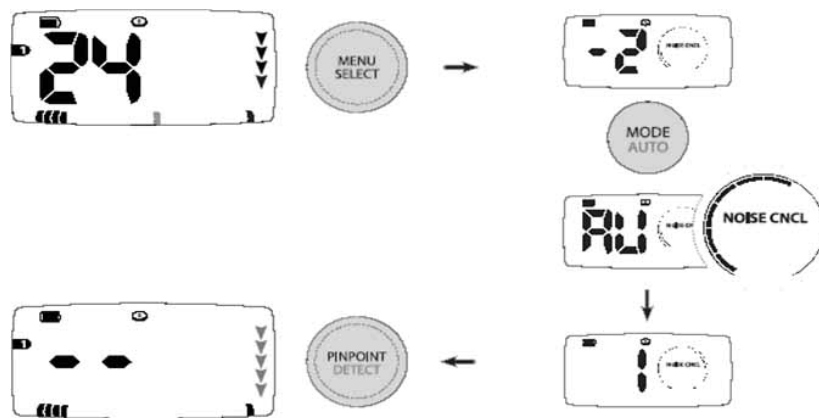

Важно!

Настройка Noise cancel не влияет на глубину обнаружения или чувствительность.

Порог срабатывания (Threshold)

Порог срабатывания – фоновый звук производимый датчиком, чтобы помочь различить желательную и нежелательную цель.

Когда нежелательная цель обнаружена, пороговый звук «белый» (тихий), чтобы указать, что отвергнутая цель под катушкой.

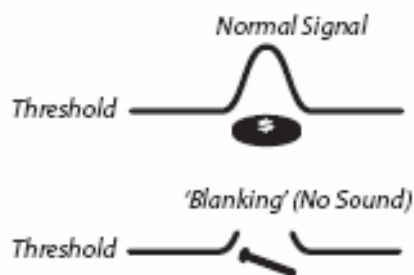

Порог динамика/наушников

X-Terra 70 в состоянии сохранить отдельные параметры порога для динамика и наушников, переключая от одного до другого автоматически.

- 1) нажмите MENU SELECT и выберите Threshold
- 2) Используя кнопки «+» и «-», чтобы выбрать подходящий пороговый уровень.
- 3) Нажмите PINPOINT, чтобы вернуться в обнаружение.

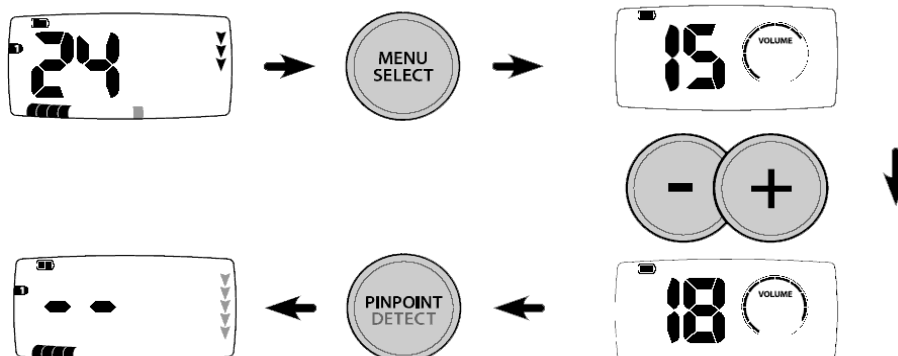

Точное нахождение центра цели. Клавиша PinPoint



X-Terra имеет встроенный PinPoint, позволяющий вам точно определить центр цели и избежать пустых раскопок.



Используя режим PinPoint.

После того, как цель была обнаружена, нажмите клавишу PinPoint на панели управления, не отводя катушку от цели. На экране рядом с числовым рейтингом появится круговая диаграмма. Ведите катушку очень медленно над целью из стороны в сторону. В месте нахождения цели детектор подаст самый сильный звуковой сигнал, вся диаграмма будет закрашена.

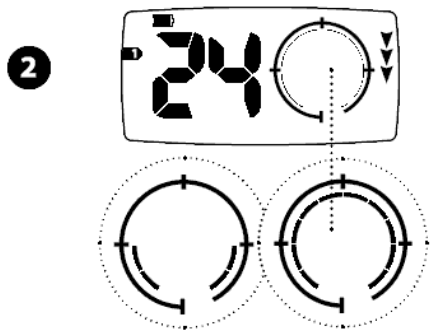

Если цель очень большая или находится близко от поверхности, приподнимите катушку над землей так, чтобы цель была еле-еле уловима детектором,

включите режим PinPoint, найдите центр, как было описано выше.

Нахождения центра цели по звуку и определение ее размеров

Когда приблизительное расположение цели было определено, переместите катушку медленно вверх цели. Звуковой тон становится громче при приближении к цели и уменьшается при удалении. Самый громкий тон будет означать, что катушка находится непосредственно над целью. Если детектор дает громкий сигнал на большой площадке поиска, это значит, что Вы нашли большую цель или то, что она лежит на поверхности. Приподнимите катушку над землей так, чтобы цель была еле уловима.

Может быть полезным переключить детектор в режим «All Metals», так как в этом режиме детектор производит быстрый, острый отклик от цели.

Определить размер цели можно по продолжительности отклика. Заметьте начало отклика от цели и конец подачи сигнала. Расстояние, на котором подается сигнал, и есть размер цели.

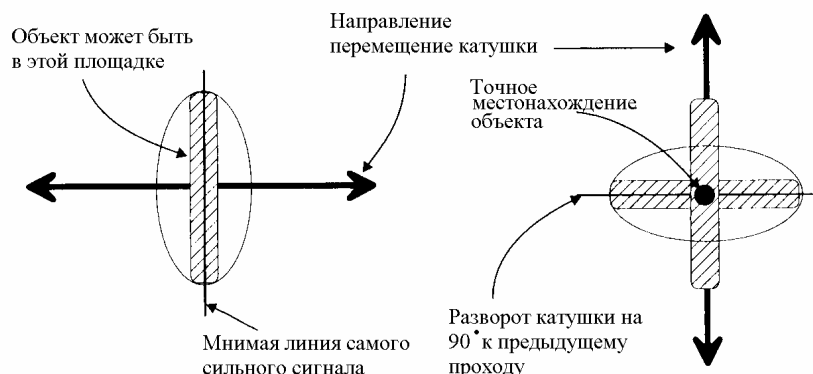

Аксессуары

Наушники

Наушники позволяют работать в шумных местах, например, с работающей рядом техникой или при сильном ветре. Также позволяют слышать слабые сигналы от глубинных и очень маленьких целей. Продлевают срок эксплуатации батарей питания. Штекер наушников имеет размер 1/4". Наушники поставляются отдельно.

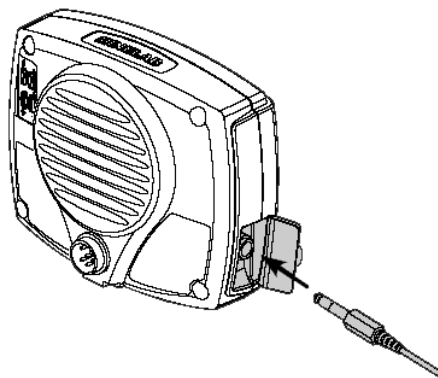

Защитное покрытие катушки

Катушка защищена специальным защитным от повреждений и износа покрытием. От долгого использования защитное покрытие катушки неизбежно исшаркивается о грунт и камни, поэтому необходимо своевременно менять защиту катушки. Не допускайте износ самой катушки. Покрытие легко снимается. Периодически снимайте покрытие и удаляйте скопившиеся под ним песчинки. Катушка водонепроницаемая.

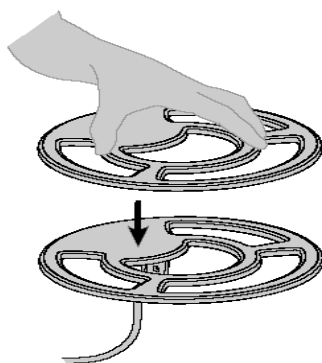

Защитный чехол на блок управления

Защитный чехол на блок управления предохраняет от пыли, грязи и капель дождя, а самое главное – защищает от царапин экран детектора. Поставляется отдельно.

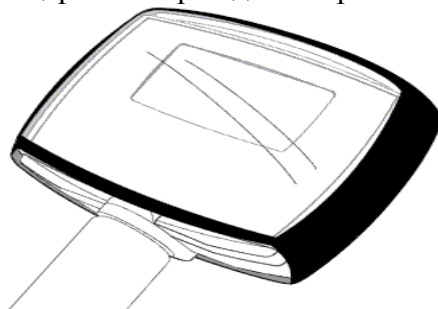

Дополнительные катушки

К модели X-Terra 70 можно дополнительно приобрести катушку с частотой 3 КГц для глубинного поиска и 18,75 КГц для обнаружения мелких целей. Катушки СС – это катушки, разработанные под определенную частоту детектора. Катушки герметичны, ими можно работать под водой. Имеется съемное защитное покрытие, предохраняющее катушку от ударов. В ближайшее время планируется выпуск СС катушек от 5” до 18”, как Mono, так и DoubleD. Такое разнообразие катушек, совместимых с этими моделями, позволяет эффективно использовать детектор в самых различных условиях поиска: на загрязненных металломусором участках, чердаках и подвалах, среди кустарника и камней, или на обширных степных просторах, на распаханных деревнях и пляжах.

Катушка 5" применяется для работы на сильно замусоренных участках.

Катушки 15-18" предназначены для глубинного поиска. Увеличивают глубину обнаружения до 30-35% для крупных целей.

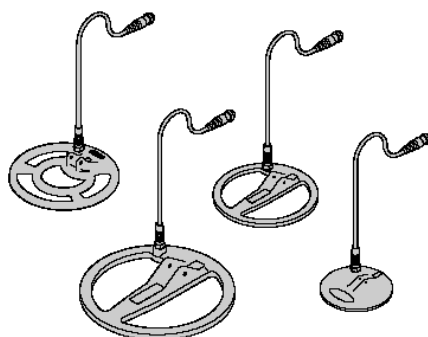

Ошибки

При включении детектор может выдавать следующие сообщения:



CU – Катушка не подключена к блоку управления.



CE – Катушка повреждена или нет полного контакта с блоком управления.



CI – Катушка не от этой марки детектора



OL – Перегрузка детектора. Цель под катушкой слишком большая.

Знакомство с целями

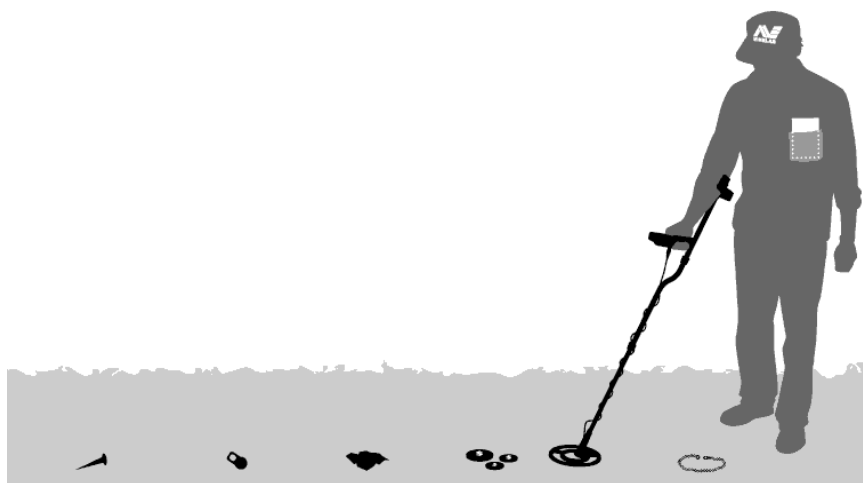

Важно!!! К любому детектору нужно привыкнуть, научиться его понимать и, главное – не спешить. Внимательно слушайте детектор, а уж потом смотрите на экран. Главное заключается в характеристике звука от цели. От монеты звук четкий, острый, от ржавого гвоздя – короткий и прерывистый. Дисплей – это Ваш помощник, вначале обнаружьте цель по звуку, найдите четкий сигнал, а потом обратите внимание на дисплей. Для учебы выберите не очень замусоренный, с мягкой почвой участок.

Хороший способ для знакомства с особенностями детектора и настройками дискриминатора – попробовать настроить детектор на ту или иную цель. Выложите цели цепочкой на землю и поочередно проверяйте каждую из них. Вы можете запомнить или записать показания дискриминатора, выводимые на дисплей. Пожалуйста, не проводите подобные опыты дома, вам будут мешать электропроводка, а также металл, находящийся в стенах и перекрытиях пола.

Как вести поисковую катушку

Катушка – это не метла. Ведите катушку как можно ближе к земле, не бойтесь, она защищена защитным покрытием. Перемещая катушку из стороны в сторону, следите, чтобы в конце движения она не взмывала вверх над землей. Каждый ваш проход (один взмах) обязательно должен перекрываться следующим проходом на четверть ширины катушки. Так Вы избежите пропуска целей.

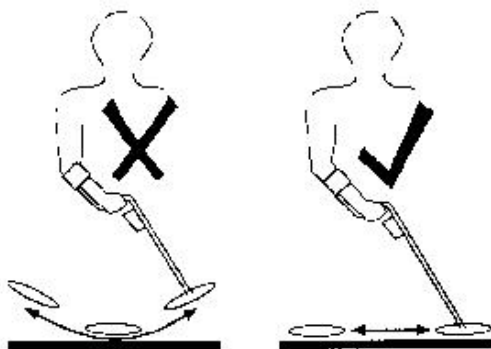

Методика перемещения катушки

С большими или неглубинными целями все ясно: Вы услышите четкий, громкий сигнал. С мелкими и глубинными целями сложнее.

Например, во время движения катушки последовал небольшой, неуверенный сигнал, вроде бы был всплеск, раз-два – и нет его. Не путайте с одиночным громкий всплеск сигнала, это статическое электричество или железная цель. Остановитесь, как следует проверьте участок, найдите с разных сторон. Ширина взмаха катушки должна быть 40-50 см. Амплитуда 0,7-1,5 сек. – 1 взмах. Сигнал может быть слабым и непостоянным, снимите небольшой верхний слой почвы, если сигнал усилится – копайте.

Как правильно вести поиск

Детектор работает лучше, когда катушка находится максимально близко к земле или чуть касается ее. Если Вы еще не опытный оператор, то первым делом должны научиться сохранять постоянную высоту катушки в конце каждого прохода (колебания); научиться будет легче, если катушка будет сохранять контакт с землей. Это важно, поскольку изменение в высоте катушки в конце каждого колебания может подавать ложный звуковой сигнал и уменьшать глубину обнаружения.

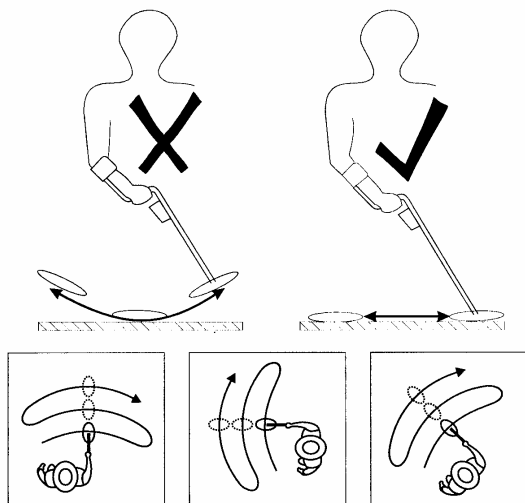

ЗАМЕТЬТЕ:

Каждый проход катушки должен накладываться на последующий. Это гарантирует, что Вы не пропустите цели.

Чем ближе поисковая катушка к земле, тем больше глубина обнаружения и сильнее отклик от маленьких целей.

Катушка имеет защитное покрытие, не бойтесь поцарапать ее о поверхность земли. Покрытие сменное и может быть заменено по мере износа.

Гарантия и сервисное обслуживание:

**D.A.S. (ООО «Диджитал енд Аналог Системс»), 01054, г.Киев,
ул. О.Гончара 79, кв.2.**

Тел./факс (044)484-44-99, 486-93-28, 490-67-34,

www.klad.com.ua, www.das.kiev.ua

ТОВ «Діджитал енд Аналог Системс»
01054, м.Київ, вул. Олесь Гончара 79, офіс 2
тел./факс (044)490-6734, 486-9328, 4844499
[www.das.kiev.ua] [<http://Klad.com.ua>]